

Tytuł rysunku

Oznaczenie katalogowe systemu

## BGR / SK

**Bramy garażowe - przykłady zabudowy**  
Garage doors - examples of development  
Garagentore - Belsplele der Bebauung  
Гаражные ворота - примеры застройки

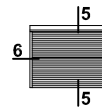

Piktogram  
(oznaczenie przekroju)

Skala 1:5

Skala rysunku

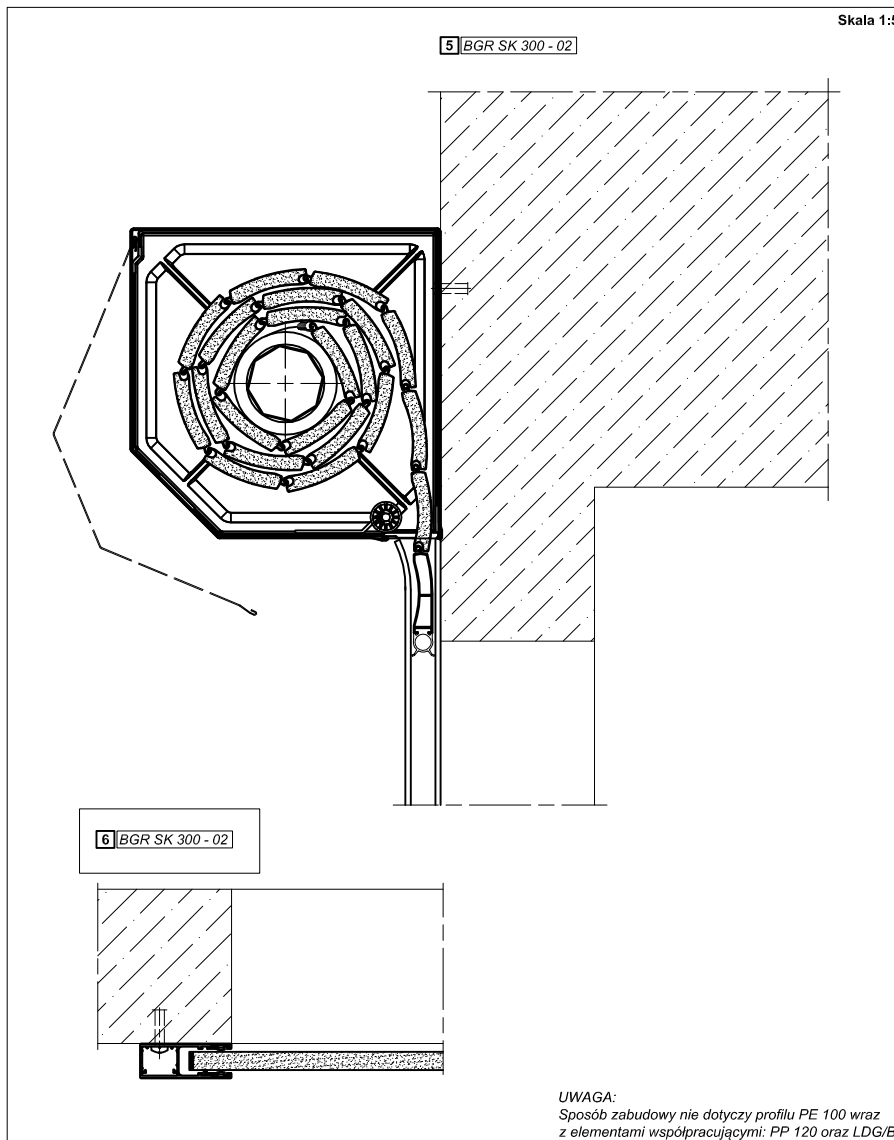

Data aktualizacji

05/2011

BGR / 11

Numer strony

Numer przekroju  
(zgodny z piktogramem)

Wielkość skrzynki

**6** BGR SK 300 - 02

System

Wariant przekroju

**Maksymalne wymiary rolet**  
**Maximum roller shutters' dimensions**  
**Max. Abmessungen von Rolladen**  
**Максимальные размеры роллет**

**PAU 37**      **Profil roletowy aluminiowy wypełniony pianką poliuretanową, bezfreonową**  
 Aluminium shutter profile filled with CFC - free foam  
 Aluminiumprofil, mit FCKW - freiem Polyurethan ausgeschäumt  
 Алюминиевый роллетный профиль наполненный безфреоновой пеной

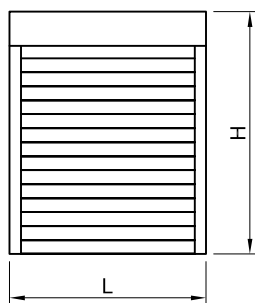

**Hmax = 4700 mm**  
**Lmax\* = 3200 mm**  
**Fmax = H x L = 4.6 m<sup>2</sup>**

\* dla 1 klasy odporności na działanie wiatru wg normy EN 13659  
 for 1 resistance class for wind effect, according to EN 13659 norm  
 für 1 Klasse Widerstand gegen Windlast gemäss Norm EN 13659  
 для 1 класса устойчивости на воздействие ветра по госту EN 13659

**PA 37**      **Profil roletowy aluminiowy wypełniony pianką poliuretanową, bezfreonową**  
 Aluminium shutter profile filled with CFC - free foam  
 Aluminiumprofil, mit FCKW - freiem Polyurethan ausgeschäumt  
 Алюминиевый роллетный профиль наполненный безфреоновой пеной

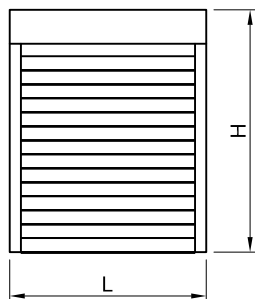

**Hmax = 4410 mm**  
**Lmax\* = 3500 mm**  
**Fmax = H x L = 6.0 m<sup>2</sup>**

\* dla 1 klasy odporności na działanie wiatru wg normy EN 13659  
 for 1 resistance class for wind effect, according to EN 13659 norm  
 für 1 Klasse Widerstand gegen Windlast gemäss Norm EN 13659  
 для 1 класса устойчивости на воздействие ветра по госту EN 13659

**PA 39**      **Profil roletowy aluminiowy wypełniony pianką poliuretanową, bezfreonową**  
 Aluminium shutter profile filled with CFC - free foam  
 Aluminiumprofil, mit FCKW - freiem Polyurethan ausgeschäumt  
 Алюминиевый роллетный профиль наполненный безфреоновой пеной

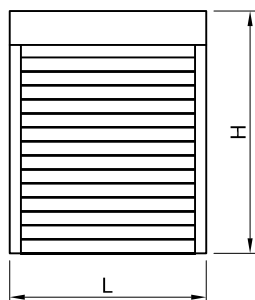

**Hmax = 4320 mm**  
**Lmax\* = 3900 mm**  
**Fmax = H x L = 6.0 m<sup>2</sup>**

\* dla 1 klasy odporności na działanie wiatru wg normy EN 13659  
 for 1 resistance class for wind effect, according to EN 13659 norm  
 für 1 Klasse Widerstand gegen Windlast gemäss Norm EN 13659  
 для 1 класса устойчивости на воздействие ветра по госту EN 13659

**Maksymalne wymiary rolet**  
**Maximum roller shutters' dimensions**  
**Max. Abmessungen von Rolladen**  
**Максимальные размеры роллет**

## PA 40

### Profil roletowy aluminiowy wypełniony pianką poliuretanową, bezfreonową

Aluminium shutter profile filled with CFC - free foam

Aluminiumprofil, mit FCKW - freiem Polyurethan ausgeschäumt

Алюминиевый роллетный профиль наполненный безфреоновой пеной

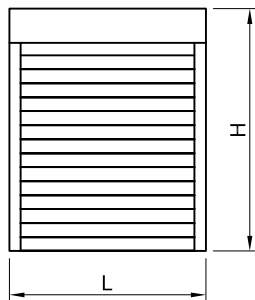

Hmax = 3070 mm  
 Lmax\* = 4100 mm  
 Fmax = H x L = 7.0 m<sup>2</sup>

\* dla 1 klasy odporności na działanie wiatru wg normy EN 13659  
 for 1 resistance class for wind effect, according to EN 13659 norm  
 für 1 Klasse Widerstand gegen Windlast gemäss Norm EN 13659  
 для 1 класса устойчивости на воздействие ветра по госту EN 13659

## PA 45

### Profil roletowy aluminiowy wypełniony pianką poliuretanową, bezfreonową

Aluminium shutter profile filled with CFC - free foam

Aluminiumprofil, mit FCKW - freiem Polyurethan ausgeschäumt

Алюминиевый роллетный профиль наполненный безфреоновой пеной

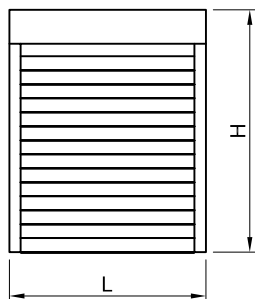

Hmax = 3480 mm  
 Lmax\* = 3700 mm  
 Fmax = H x L = 6.5 m<sup>2</sup>

\* dla 1 klasy odporności na działanie wiatru wg normy EN 13659  
 for 1 resistance class for wind effect, according to EN 13659 norm  
 für 1 Klasse Widerstand gegen Windlast gemäss Norm EN 13659  
 для 1 класса устойчивости на воздействие ветра по госту EN 13659

## PA 52

### Profil roletowy aluminiowy wypełniony pianką poliuretanową, bezfreonową

Aluminium shutter profile filled with CFC - free foam

Aluminiumprofil, mit FCKW - freiem Polyurethan ausgeschäumt

Алюминиевый роллетный профиль наполненный безфреоновой пеной

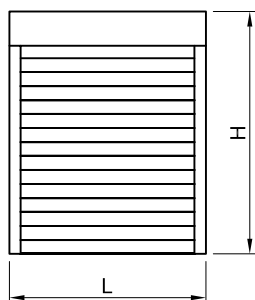

Hmax = 2700 mm  
 Lmax\* = 4600 mm  
 Fmax = H x L = 8.0 m<sup>2</sup>

\* dla 1 klasy odporności na działanie wiatru wg normy EN 13659  
 for 1 resistance class for wind effect, according to EN 13659 norm  
 für 1 Klasse Widerstand gegen Windlast gemäss Norm EN 13659  
 для 1 класса устойчивости на воздействие ветра по госту EN 13659

**Maksymalne wymiary rolet**  
**Maximum roller shutters' dimensions**  
**Max. Abmessungen von Rolladen**  
**Максимальные размеры роллет**

**PA 55**      **Profil roletowy aluminiowy wypełniony pianką poliuretanową, bezfreonową**  
 Aluminium shutter profile filled with CFC - free foam  
 Aluminiumprofil, mit FCKW - freiem Polyurethan ausgeschäumt  
 Алюминиевый роллетный профиль наполненный безфреоновой пеной

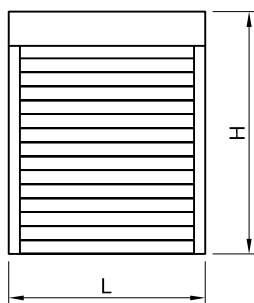

**Hmax = 2020 mm**  
**Lmax\* = 4800 mm**  
**Fmax = H x L = 9.5 m<sup>2</sup>**

\* dla 1 klasy odporności na działanie wiatru wg normy EN 13659  
 for 1 resistance class for wind effect, according to EN 13659 norm  
 für 1 Klasse Widerstand gegen Windlast gemäss Norm EN 13659  
 для 1 класса устойчивости на воздействие ветра по госту EN 13659

**PE 41**      **Profil roletowy aluminiowy ekstrudowany**  
 Aluminium extruded profile  
 Stranggepresstes Aluminiumprofil  
 Профиль роллетный - зкструдированный

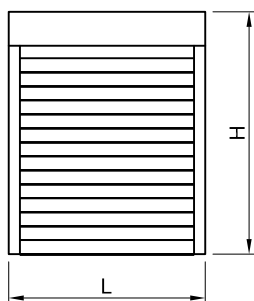

**Hmax = 3180 mm**  
**Lmax\* = 5900 mm**  
**Fmax = H x L = 8.5 m<sup>2</sup>**

\* dla 4 klasy odporności na działanie wiatru wg normy EN 13659  
 for 4 resistance class for wind effect, according to EN 13659 norm  
 für 4 Klasse Widerstand gegen Windlast gemäss Norm EN 13659  
 для 4 класса устойчивости на воздействие ветра по госту EN 13659

**PE 55**      **Profil roletowy aluminiowy ekstrudowany**  
 Aluminium extruded profile  
 Stranggepresstes Aluminiumprofil  
 Профиль роллетный - зкструдированный

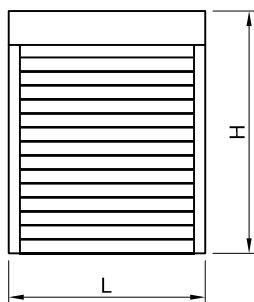

**Hmax = 1800 mm**  
**Lmax\* = 5900 mm**  
**Fmax = H x L = 15 m<sup>2</sup>**

\* dla 6 klasy odporności na działanie wiatru wg normy EN 13659  
 for 6 resistance class for wind effect, according to EN 13659 norm  
 für 6 Klasse Widerstand gegen Windlast gemäss Norm EN 13659  
 для 6 класса устойчивости на воздействие ветра по госту EN 13659

**Maksymalne wymiary rolet**  
**Maximum roller shutters' dimensions**  
**Max. Abmessungen von Rolladen**  
**Максимальные размеры роллет**

**PEK 52**

**Profil aluminiowy - krata**  
Aluminium profile - grille  
Aluminiumprofil - Gitter  
Алюминиевый профиль - решётка

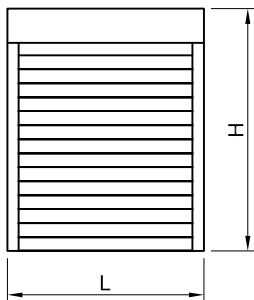

**Hmax = 2700 mm**  
**Lmax\* = 3000 mm**  
**Fmax = H x L = 10.0 m<sup>2</sup>**

## Maksymalne wymiary rolet z moskitierą MKT

Maximum roller shutters' dimensions with MKT mosquito net

Max. Abmessungen von Rolladen mit Moskitonetz MKT

Максимальные размеры роллет с сеткой MKT

### PAU 37 + MKT

**Profil roletowy aluminiowy wypełniony pianką poliuretanową, bezfreonową**

Aluminium shutter profile filled with CFC - free foam

Aluminiumprofil, mit FCKW - freiem Polyurethan ausgeschäumt

Алюминиевый роллетный профиль наполненный безфреоновой пеной

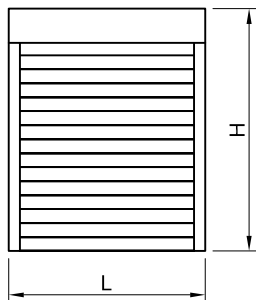

Hmax = 2500 mm  
Lmax = 2000 mm  
Fmax = H x L = 4.6 m<sup>2</sup>

### PA 37 + MKT

**Profil roletowy aluminiowy wypełniony pianką poliuretanową, bezfreonową**

Aluminium shutter profile filled with CFC - free foam

Aluminiumprofil, mit FCKW - freiem Polyurethan ausgeschäumt

Алюминиевый роллетный профиль наполненный безфреоновой пеной

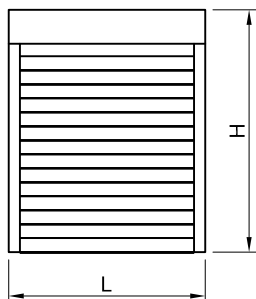

Hmax = 2500 mm  
Lmax = 2000 mm  
Fmax = H x L = 5.0 m<sup>2</sup>

### PA 39 + MKT

**Profil roletowy aluminiowy wypełniony pianką poliuretanową, bezfreonową**

Aluminium shutter profile filled with CFC - free foam

Aluminiumprofil, mit FCKW - freiem Polyurethan ausgeschäumt

Алюминиевый роллетный профиль наполненный безфреоновой пеной

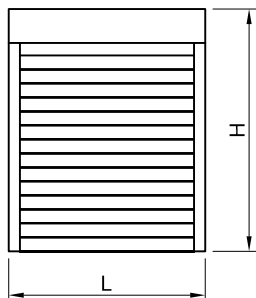

Hmax = 2500 mm  
Lmax = 2000 mm  
Fmax = H x L = 5.0 m<sup>2</sup>

## Maksymalne wymiary rolet z moskitierą MKT

Maximum roller shutters' dimensions with MKT mosquito net

Max. Abmessungen von Rolladen mit Moskitonetz MKT

Максимальные размеры роллет с сеткой MKT

### PA 40 + MKT

Profil roletowy aluminiowy wypełniony pianką poliuretanową, bezfreonową

Aluminium shutter profile filled with CFC - free foam

Aluminiumprofil, mit FCKW - freiem Polyurethan ausgeschäumt

Алюминиевый роллетный профиль наполненный безфреоновой пеной

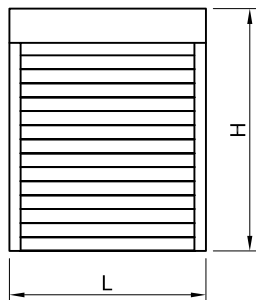

Hmax = 2500 mm  
Lmax = 2000 mm  
Fmax = H x L = 5.0 m<sup>2</sup>

### PA 45 + MKT

Profil roletowy aluminiowy wypełniony pianką poliuretanową, bezfreonową

Aluminium shutter profile filled with CFC - free foam

Aluminiumprofil, mit FCKW - freiem Polyurethan ausgeschäumt

Алюминиевый роллетный профиль наполненный безфреоновой пеной

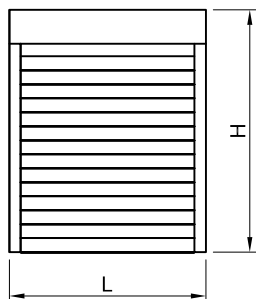

Hmax = 2500 mm  
Lmax = 2000 mm  
Fmax = H x L = 5.0 m<sup>2</sup>

### PE 41 + MKT

Profil roletowy aluminiowy ekstrudowany

Aluminium extruded profile

Stranggepresstes Aluminiumprofil

Профиль роллетный - экструдированный

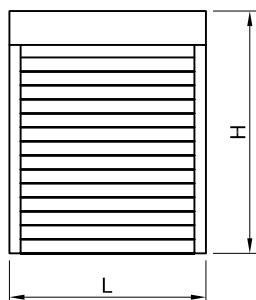

Hmax = 2500 mm  
Lmax = 2000 mm  
Fmax = H x L = 5.0 m<sup>2</sup>

## Możliwości konfiguracji zestawu rolet o jednakowej wysokości

It is possible to configure sets of roller shutters with equal height

Möglichkeiten der Konfiguration eines Rollladensatzes in gleicher Höhe

Возможность конфигурации состава роллет одинаковой высоты

### Roleta pojedyncza

Single roller shutter

Einzelner Rollladen

Роллета отдельная

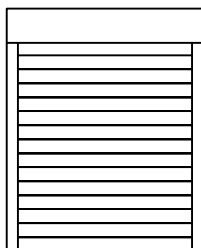

### Rodzaje prowadnic

Types of guide channels

Arten der Führungsschienen

Типы направляющих

PP 45, PP 53, PP 53-E, PK 53, PP 66 , PP 68,  
PPW 66/S, PPW 80, PPDO 53

### Zestaw rolet - prowadnica środkowa podwójna PPD 79

Roller shutters' set - middle, double guide channel PPD 79

Rollladensatz - doppelte mittlere Führungsschiene PPD 79

Состав роллет- посередине двойная направляющая PPD 79

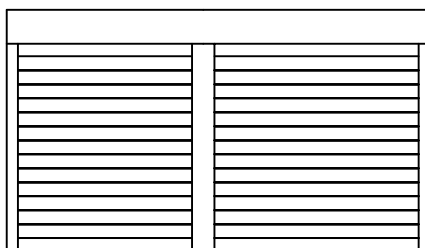

### Rodzaje prowadnic

Types of guide channels

Arten der Führungsschienen

Типы направляющих

PP 45, PP 53, PP 53-E, PK 53, PPD 79

### Zestaw rolet - prowadnice środkowe pojedyncze

Roller shutters' set - middle, single guide channels

Rollladensatz – einzelne mittlere Führungsschiene

Состав роллет- посередине отдельные направляющие

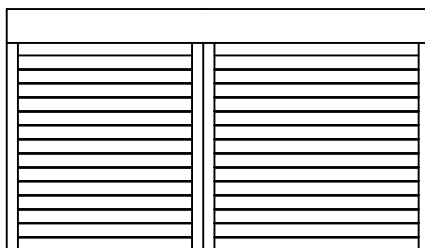

### Rodzaje prowadnic

Types of guide channels

Arten der Führungsschienen

Типы направляющих

PP 45, PP 53, PP 53-E, PK 53, PP 66 , PP 68,  
PPW 66/S, PPW 80, PPDO 53



# SKP / SKP + MKT

## Możliwości konfiguracji zestawu rolet o różnej wysokości

It is possible to configure sets of roller shutters with various height

Möglichkeiten der Konfiguration eines Rollladensatzes in verschiedenen Höhen

Возможность конфигурации состава роллет различной высоты

### Zestaw okno - drzwi

Set window-door

Rollladensatz Fenster-Tür

Состав окно-двери

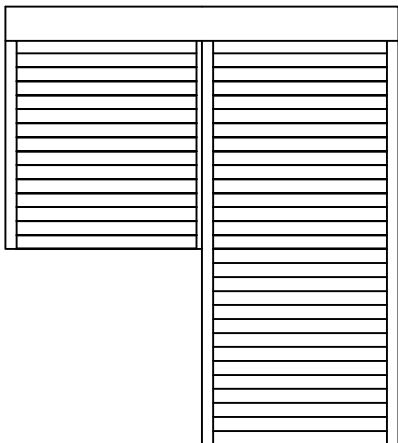

### Rodzaje prowadnic

Types of guide channels

Arten der Führungsschienen

Типы направляющих

PP 45, PP 53, PP 53-E, PK 53, PU 29, PPDO 53

Profile roletowe  
Shutter profiles  
Rolladenprofile  
Роллетные профили

Skala 1:1

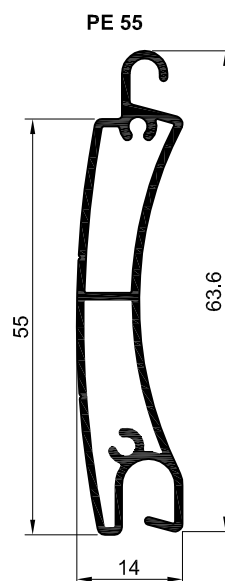
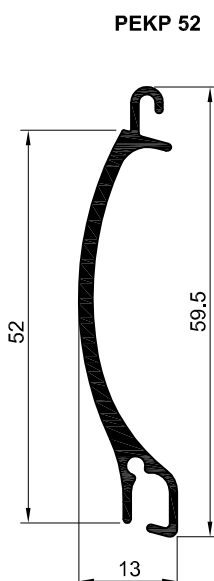
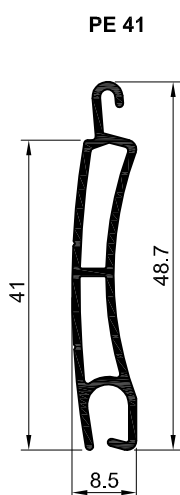
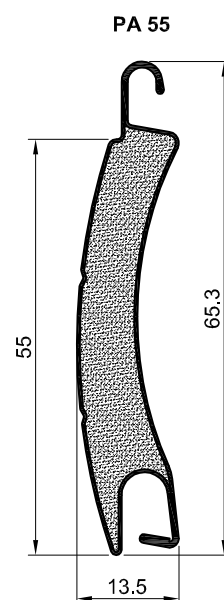
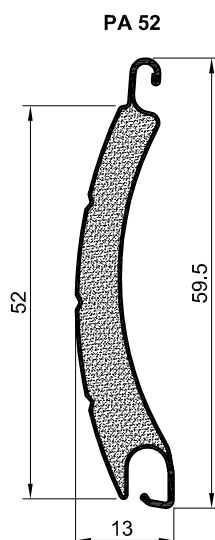
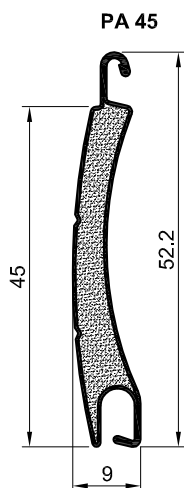
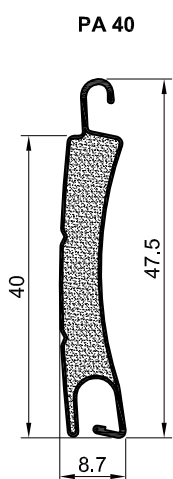
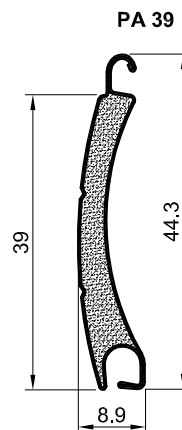
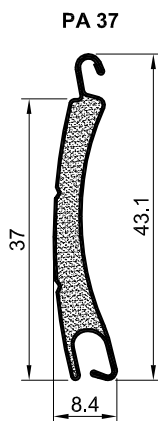
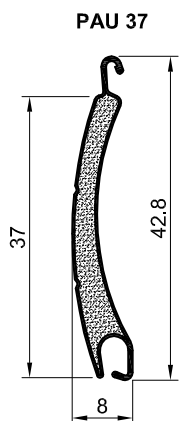

PEK 52

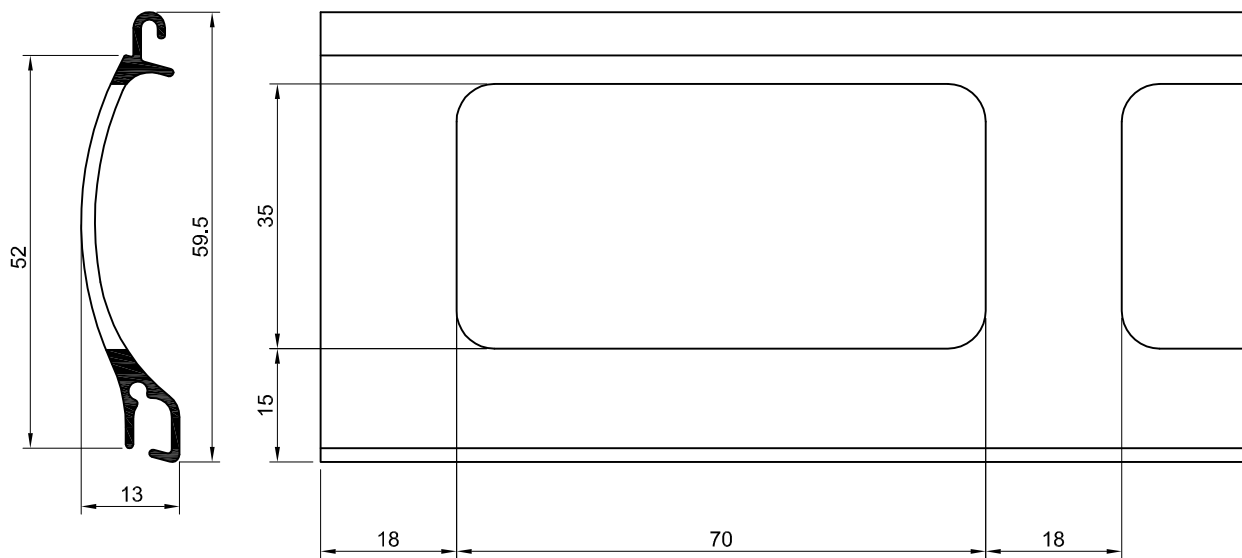

**Prowadnice**  
**Guide channels**  
**Führungsschienen**  
**Направляющие**

Skala 1:2

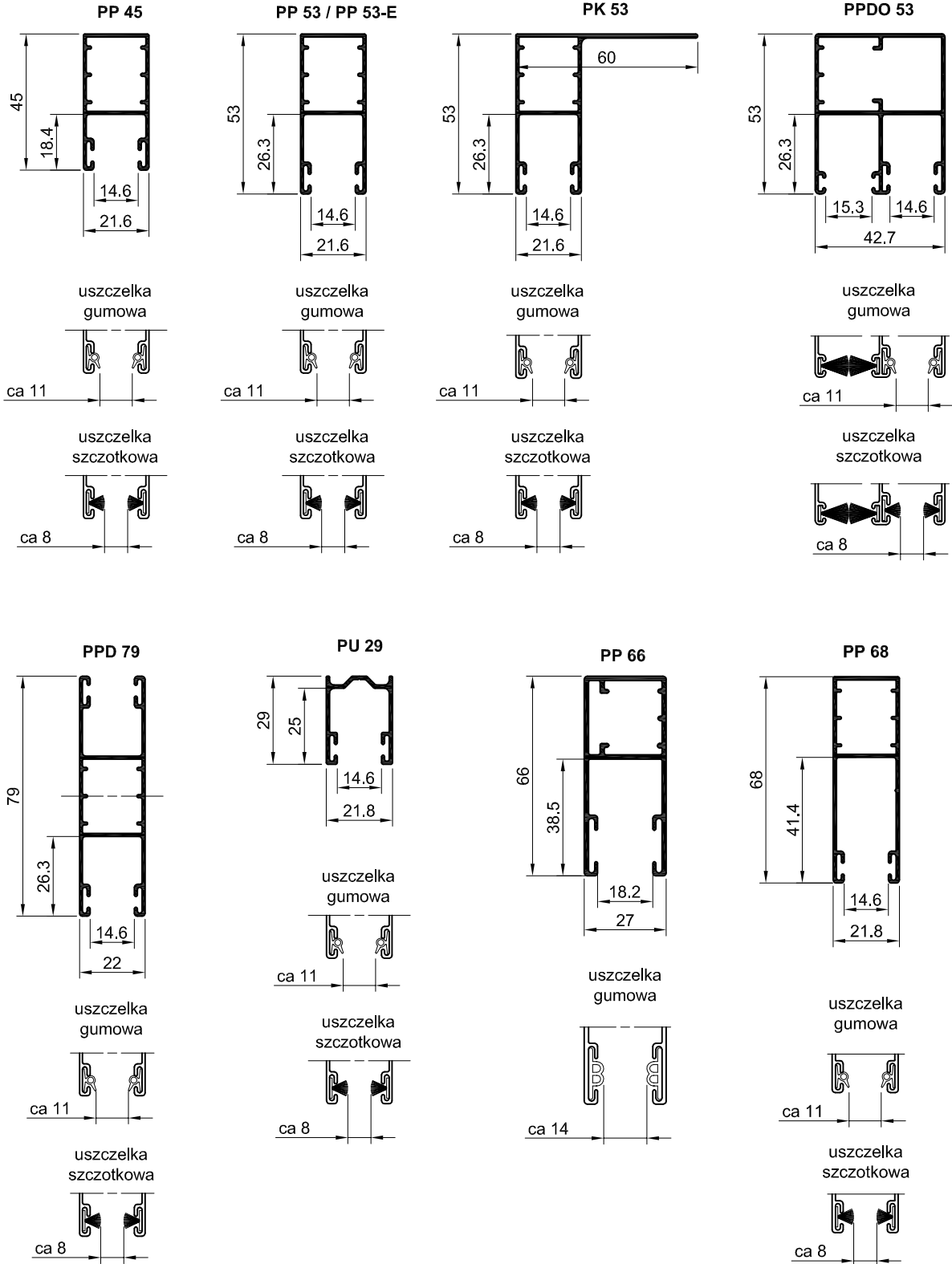

**N/PPDO**

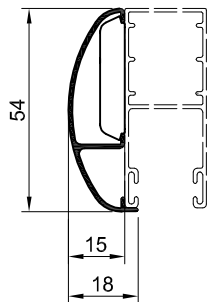

**D/PP**

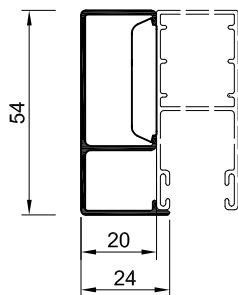

**PZO**

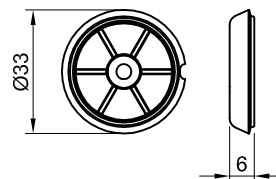

**PPW 66/S**

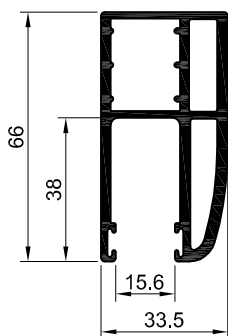

uszczelka  
szcztkowa

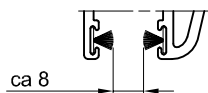

**PPW 80**

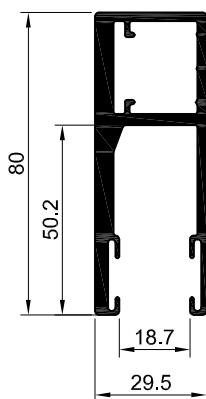

uszczelka  
gumowa

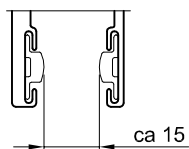

**N/PPD 79**

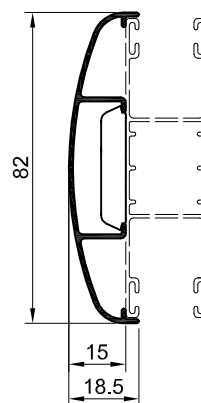

Listwy dolne  
 Endslats  
 Endstäbe  
 Нижние планки

Skala 1:1

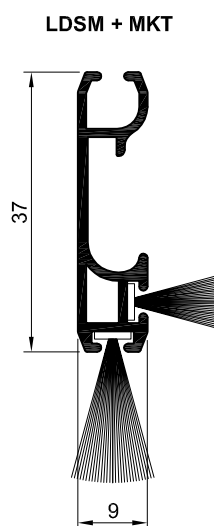
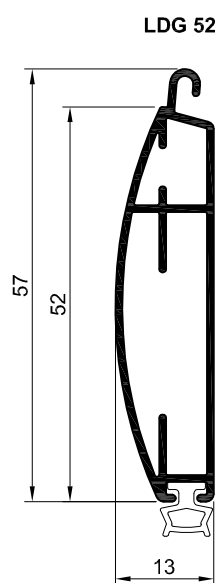
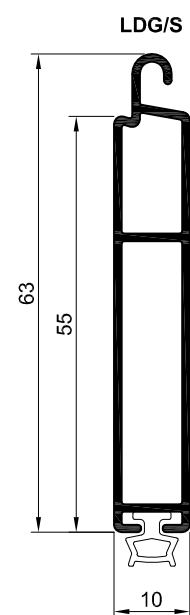
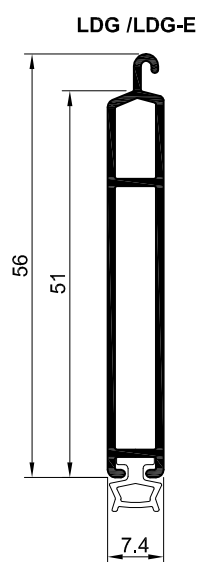
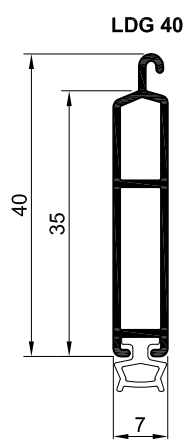

# SKP / SKP + MKT

Skrzynki i pokrywy boczne

Shutter boxes and end caps

Blendenkasten und - Kappen

Короба и боковые крышки

Skala 1:4

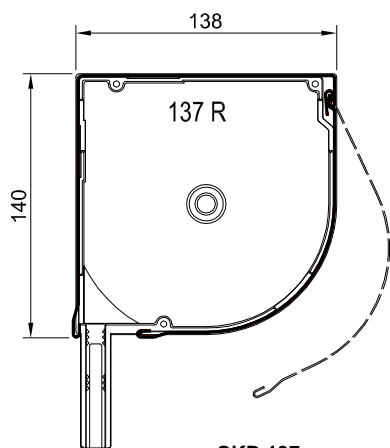

SKP 137

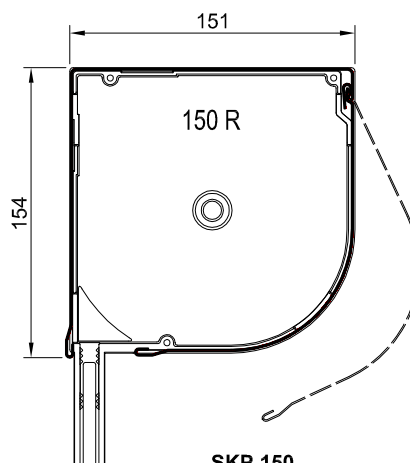

SKP 150  
SKP 150 MKT

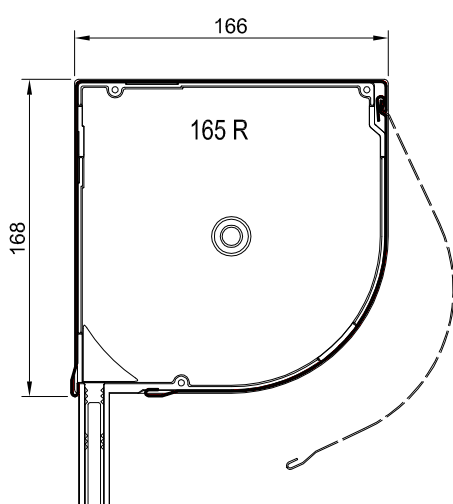

SKP 165  
SKP 165 MKT

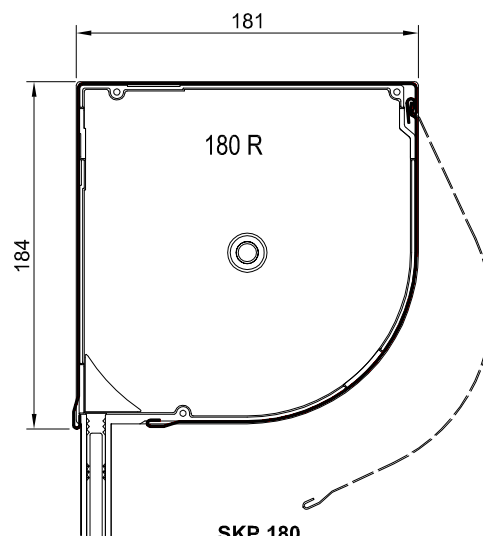

SKP 180  
SKP 180 MKT

## Skrzynki i pokrywy boczne

Shutter boxes and end caps

Blendenkasten und - Kappen

Короба и боковые крышки

Skala 1:4

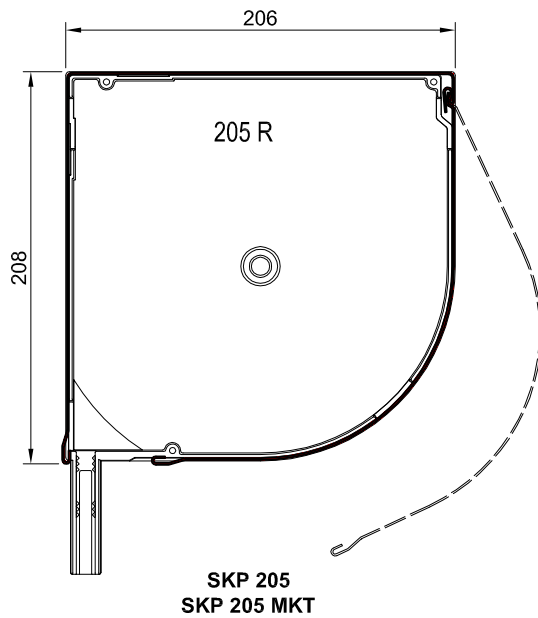



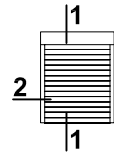

Skala 1:4

1 SKP 137-01

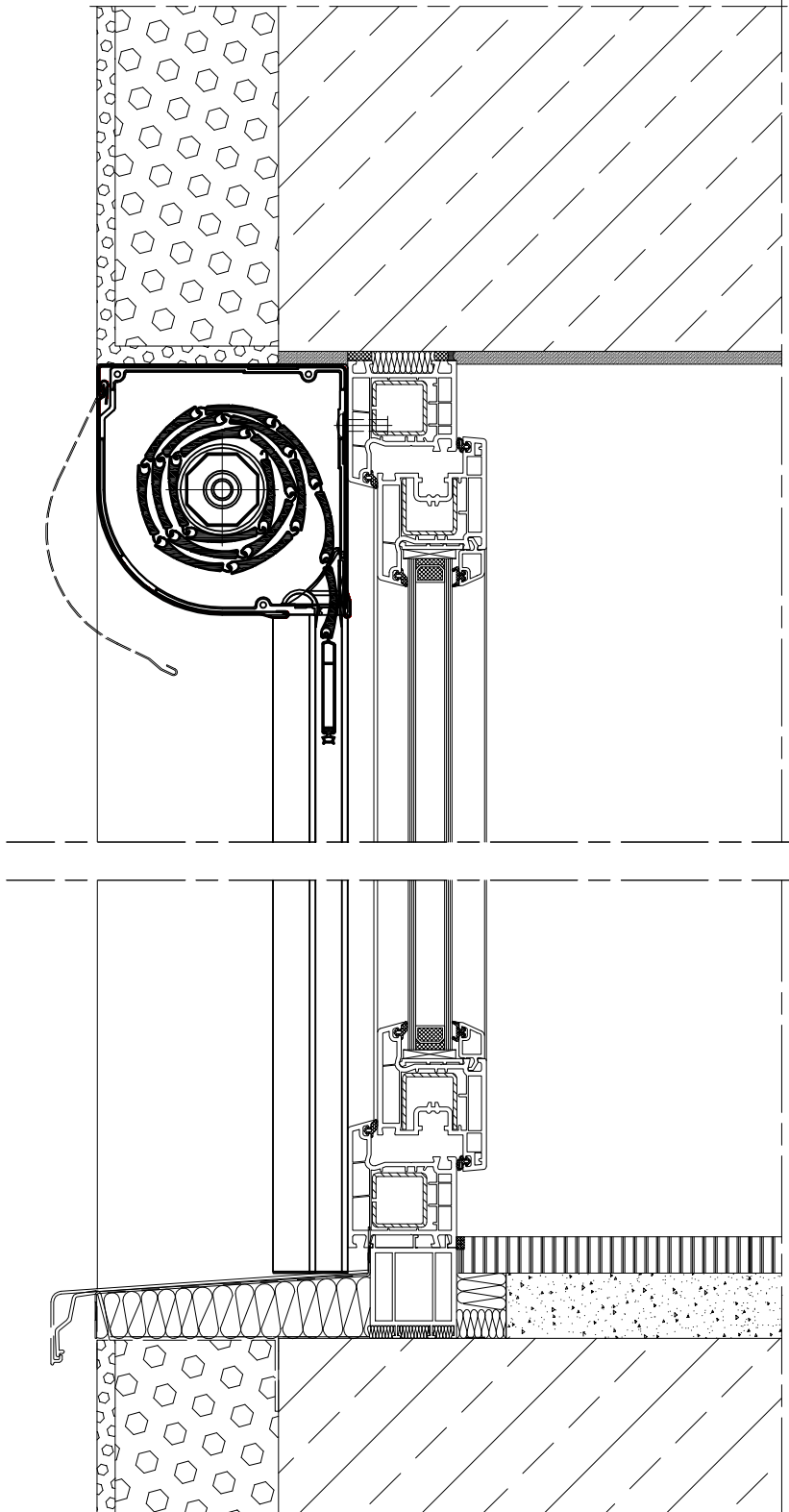

**Rolety - przykłady zabudowy**  
**Roller shutters - examples of development**  
**Rolladen - Beispiele der Bebauung**  
**Роллеты - примеры застройки**

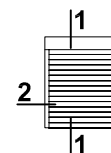

Skala 1:4

2 | SKP 137 - 01

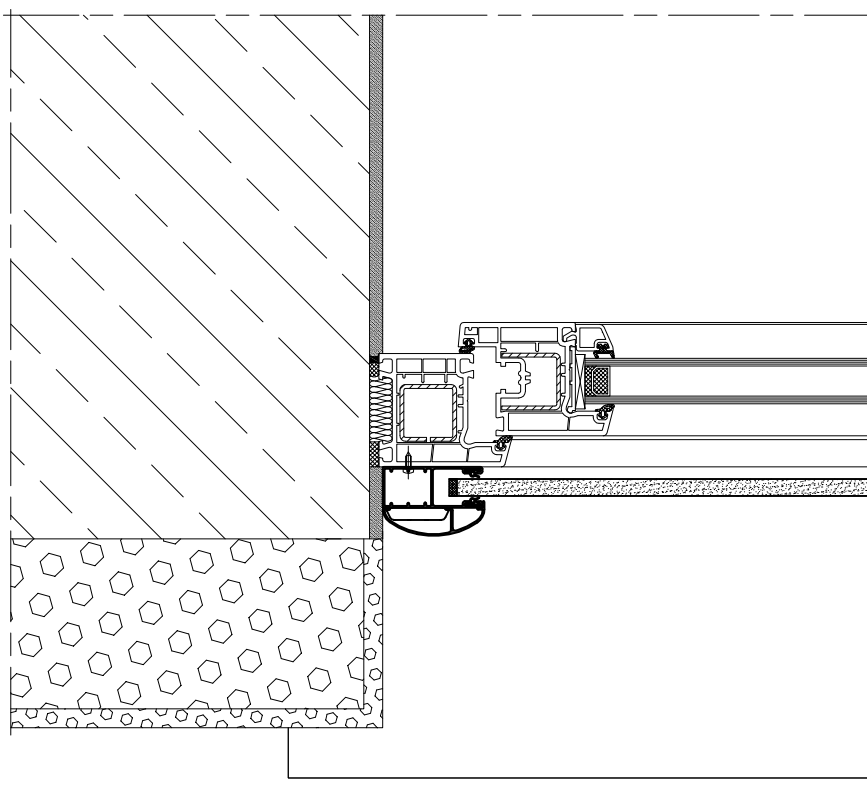

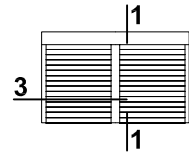

Skala 1:4

3 SKP 137 - 01

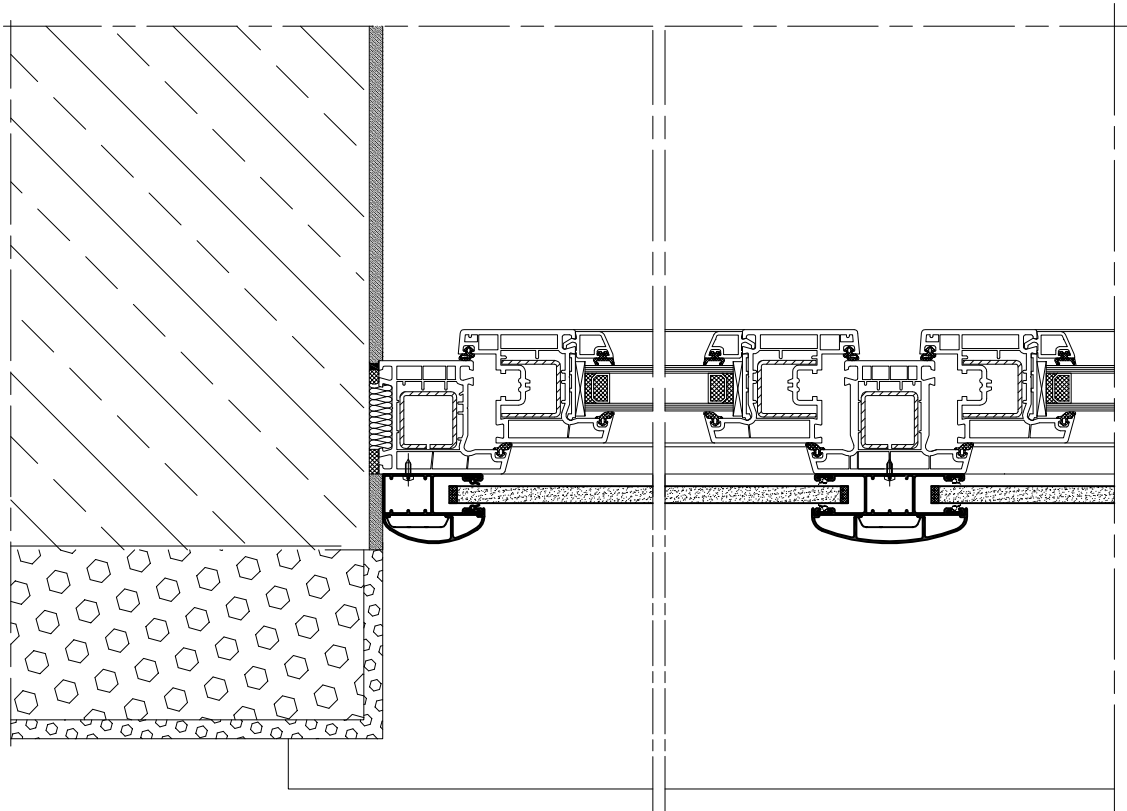

**Rolety - przykłady zabudowy**  
**Roller shutters - examples of development**  
**Rolladen - Beispiele der Bebauung**  
**Роллеты - примеры застройки**

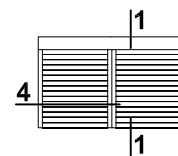

Skala 1:4

4 SKP 137 - 01

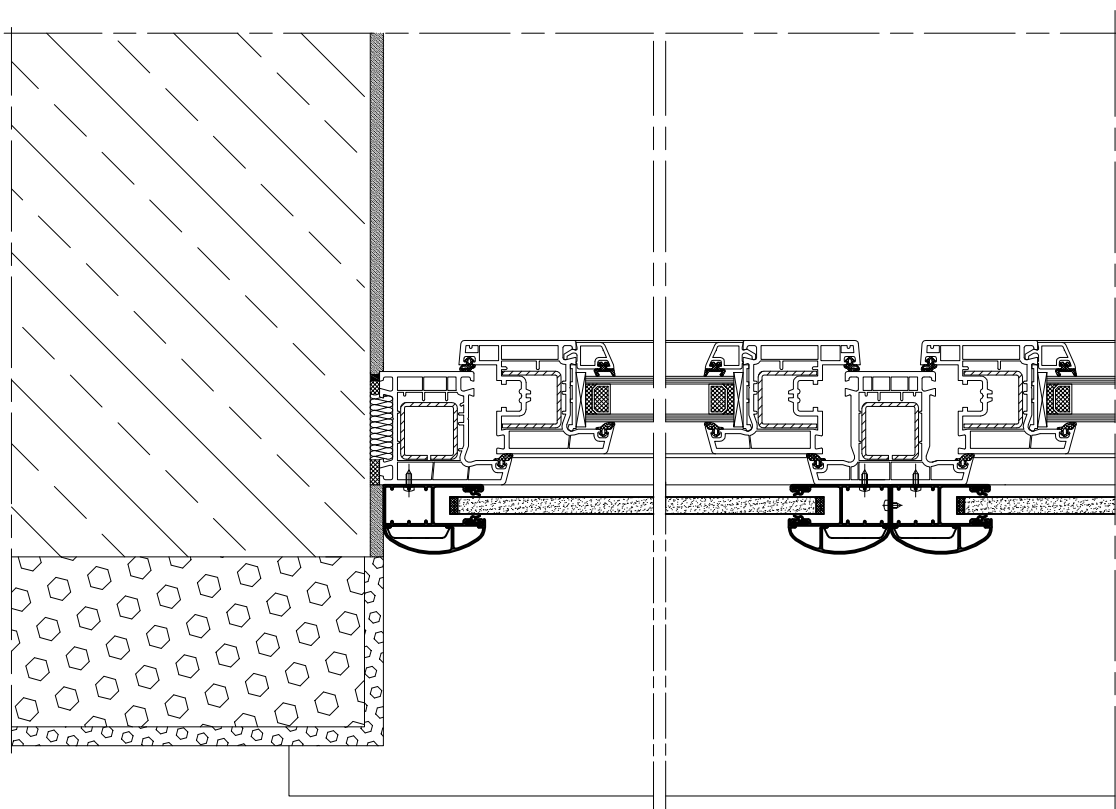

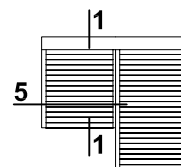

Skala 1:4

5 SKP 137 - 01

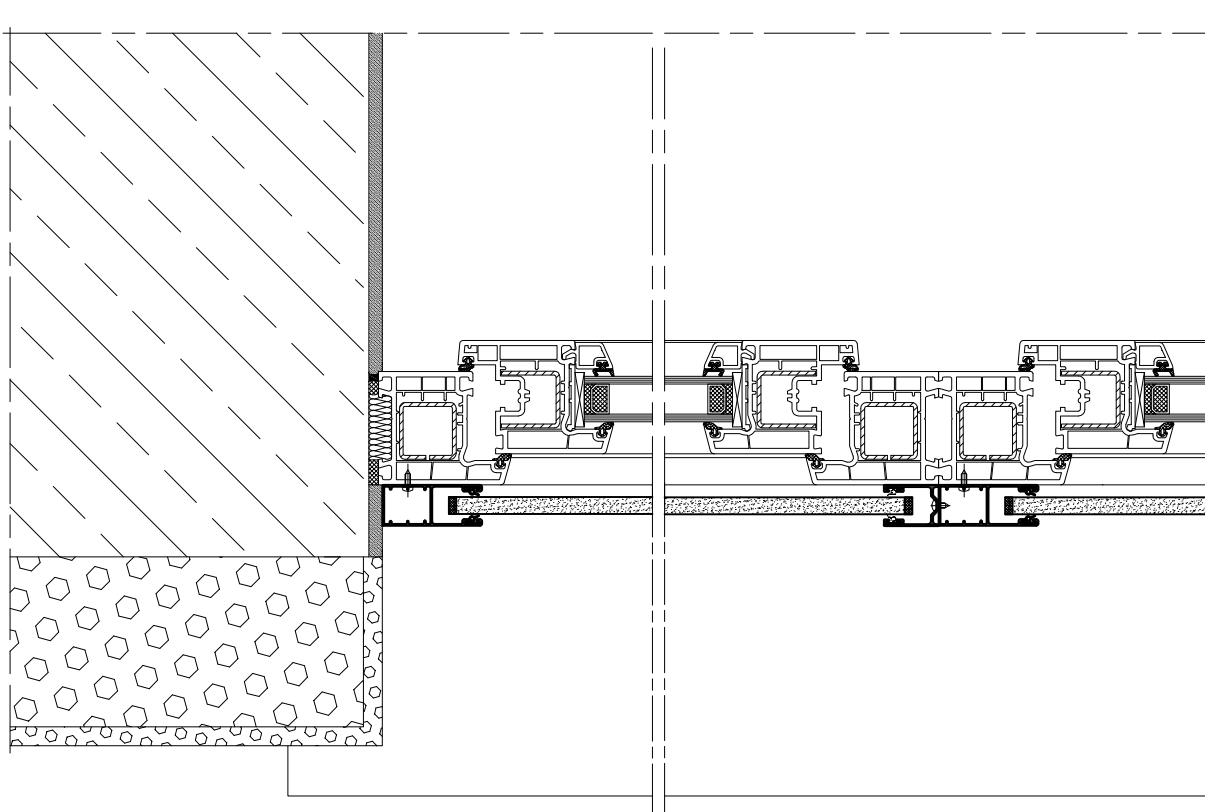

**Rolety - przykłady zabudowy**  
**Roller shutters - examples of development**  
**Rolladen - Beispiele der Bebauung**  
**Роллеты - примеры застройки**

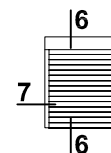

Skala 1:4

6 SKP 137 - 02

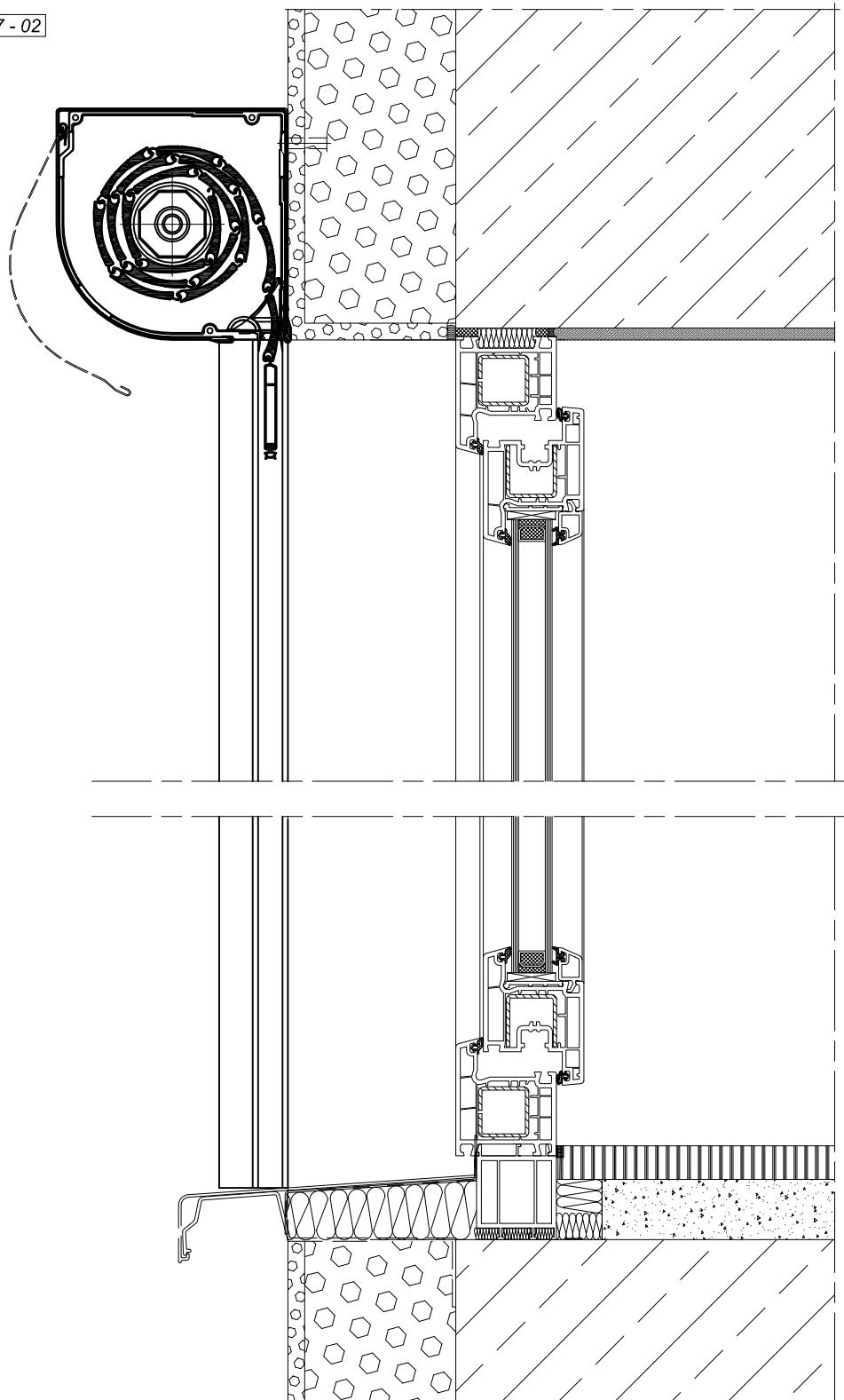

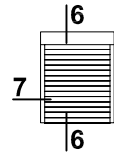

Skala 1:4

7 SKP 137 - 02

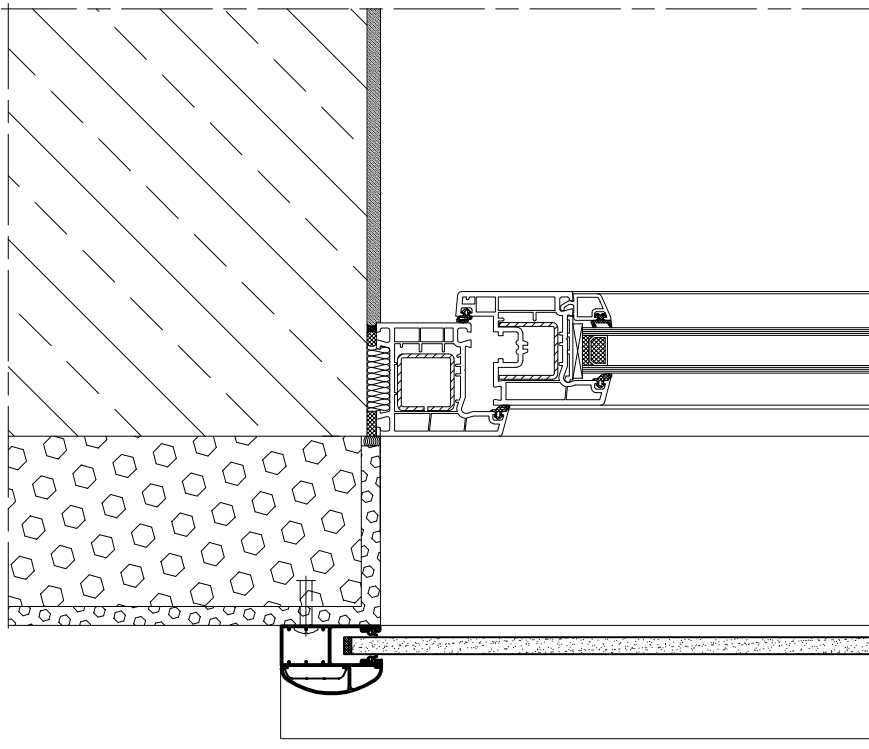

Rolety - przykłady zabudowy  
 Roller shutters - examples of development  
 Rolladen - Beispiele der Bebauung  
 Роллеты - примеры застройки

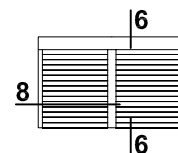

Skala 1:4

8 SKP 137 - 02

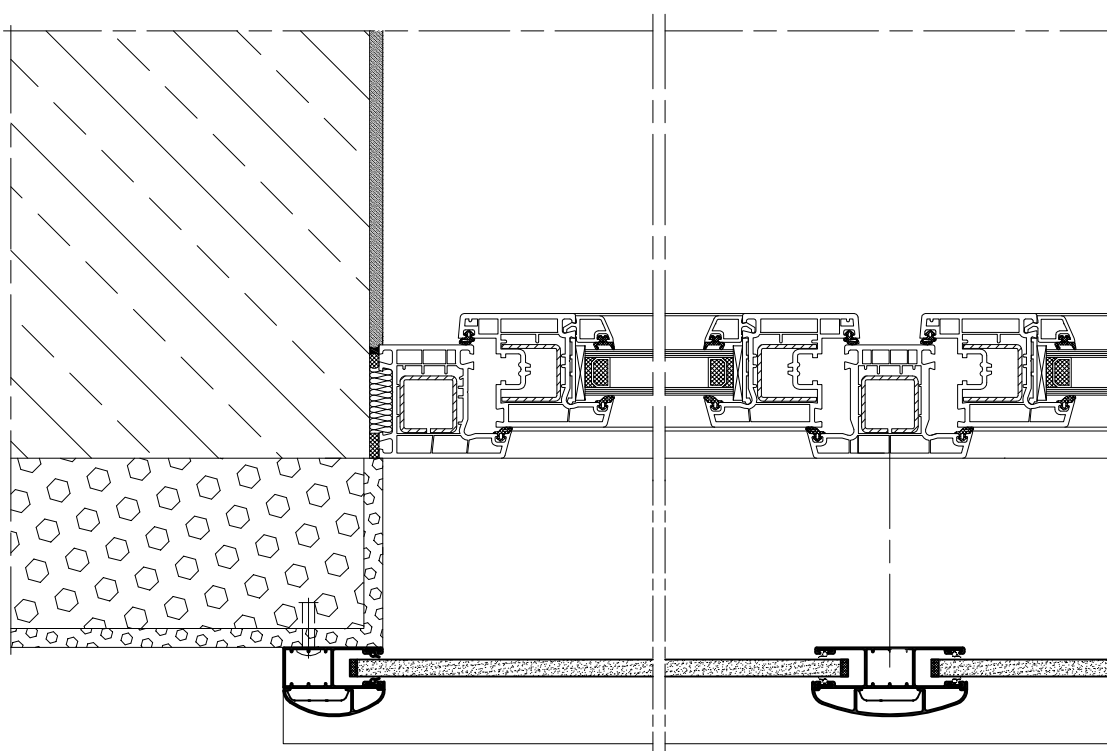



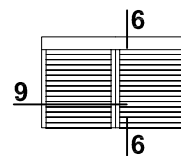

Skala 1:4

9 SKP 137 - 02

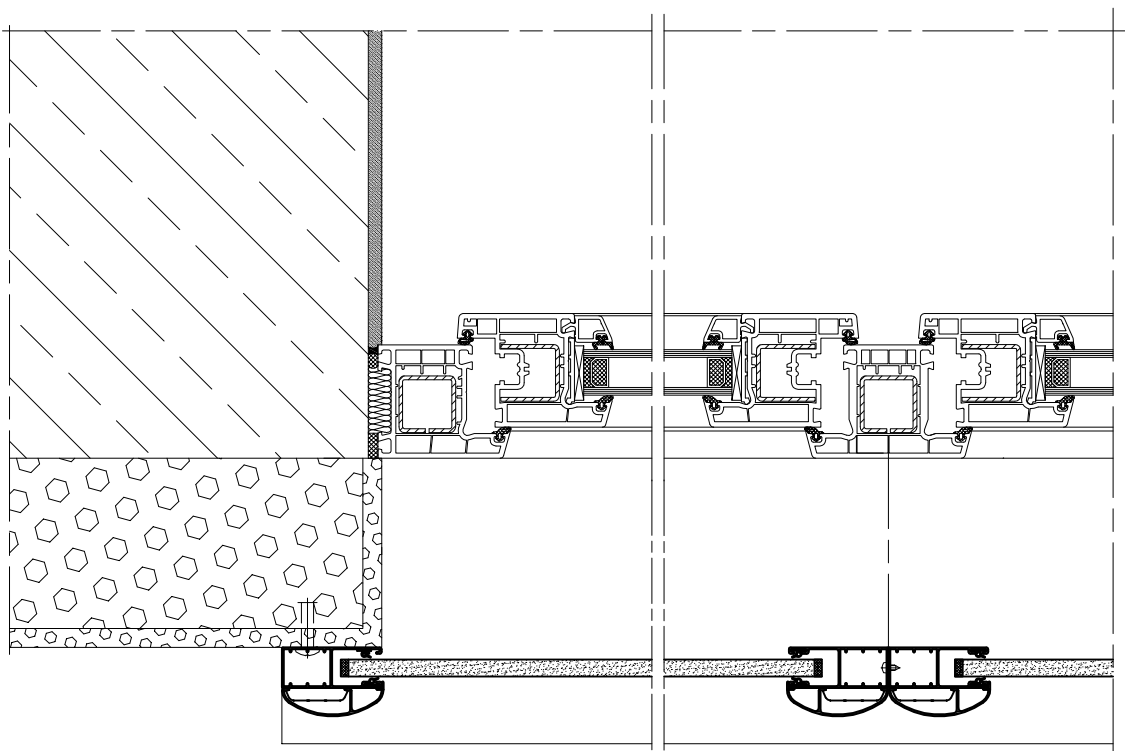

**Rolety - przykłady zabudowy**  
**Roller shutters - examples of development**  
**Rolladen - Beispiele der Bebauung**  
**Роллеты - примеры застройки**

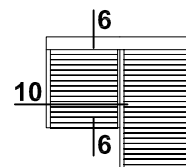

Skala 1:4

10 | SKP 137 - 02

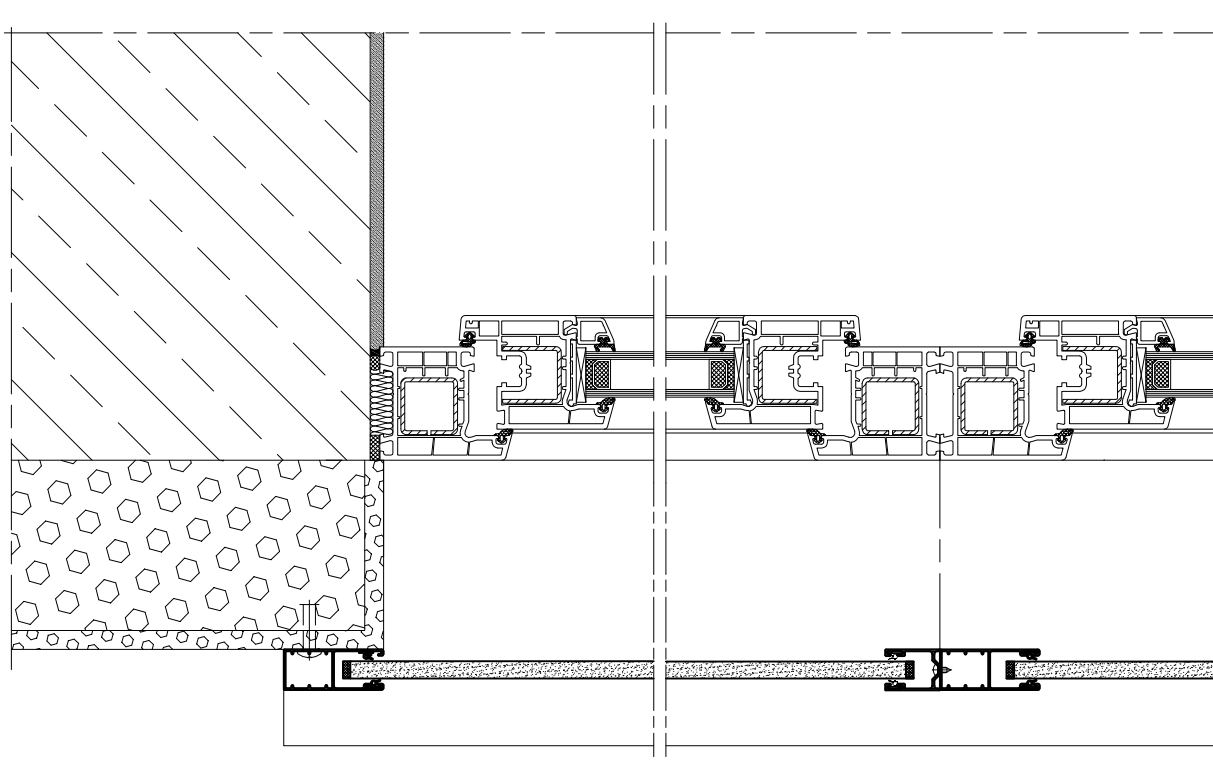

# SKP + MKT

Rolety - przykłady zabudowy  
Roller shutters - examples of development  
Rolladen - Beispiele der Bebauung  
Роллеты - примеры застройки

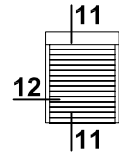

Skala 1:4

11 SKP 165 - 01 MKT

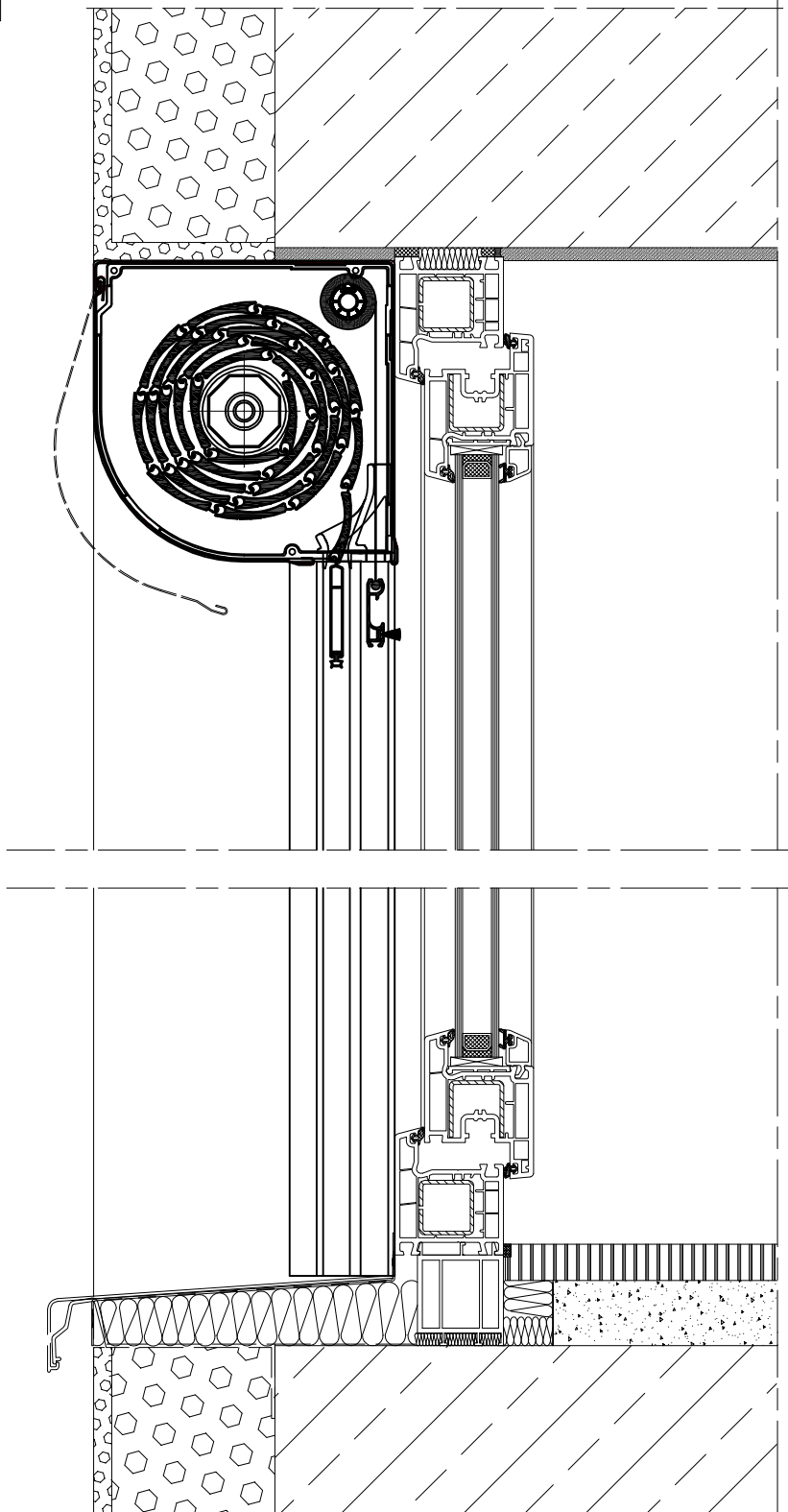

Rolety - przykłady zabudowy  
Roller shutters - examples of development  
Rolladen - Beispiele der Bebauung  
Роллеты - примеры застройки

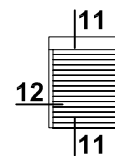

Skala 1:4

12 | SKP 165 - 01 MKT

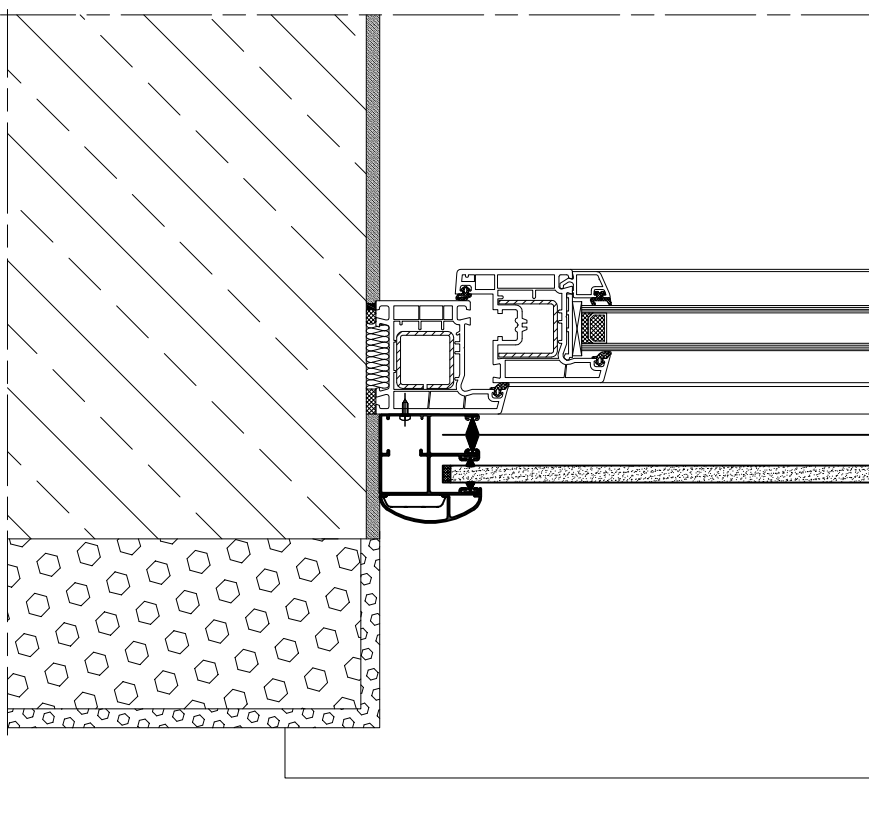

# SKP + MKT

Rolety - przykłady zabudowy  
Roller shutters - examples of development  
Rolladen - Beispiele der Bebauung  
Роллеты - примеры застройки

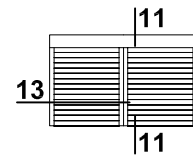

Skala 1:4

13 SKP 165 - 01 MKT

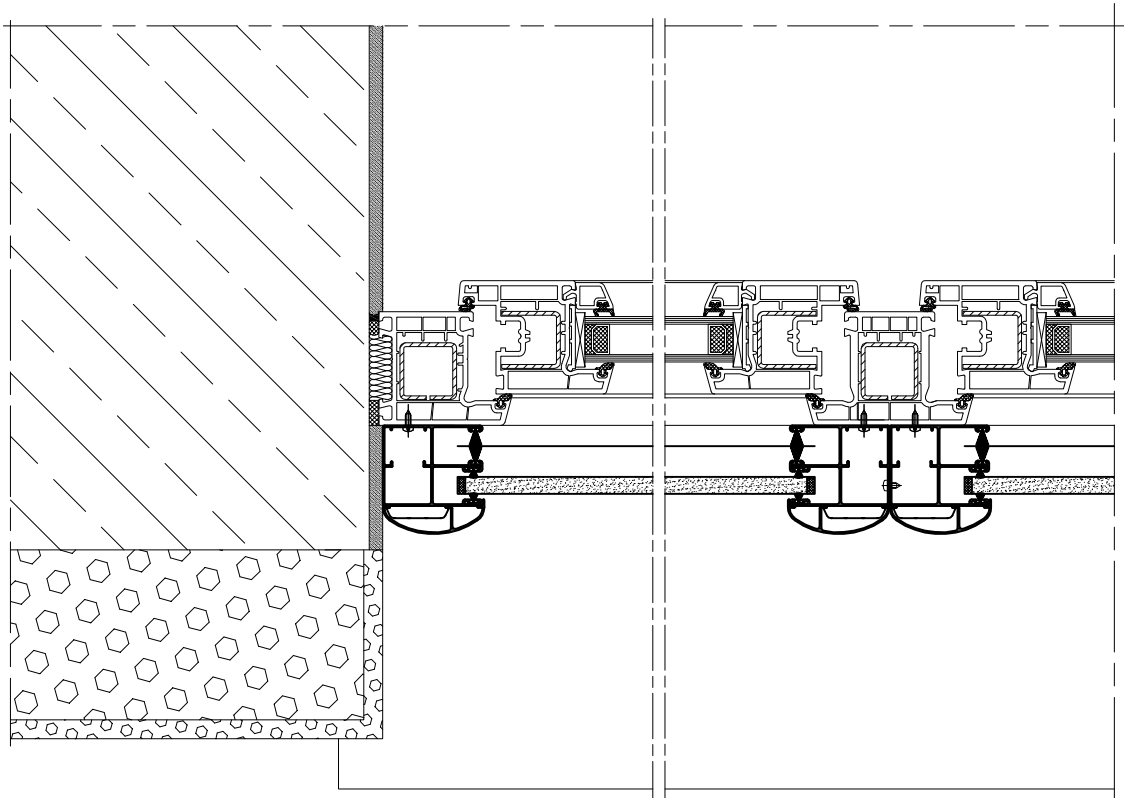

**Rolety - przykłady zabudowy**  
**Roller shutters - examples of development**  
**Rolladen - Beispiele der Bebauung**  
**Роллеты - примеры застройки**

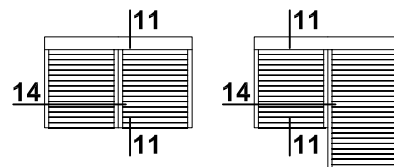

Skala 1:4

14 | SKP 165 - 01 MKT

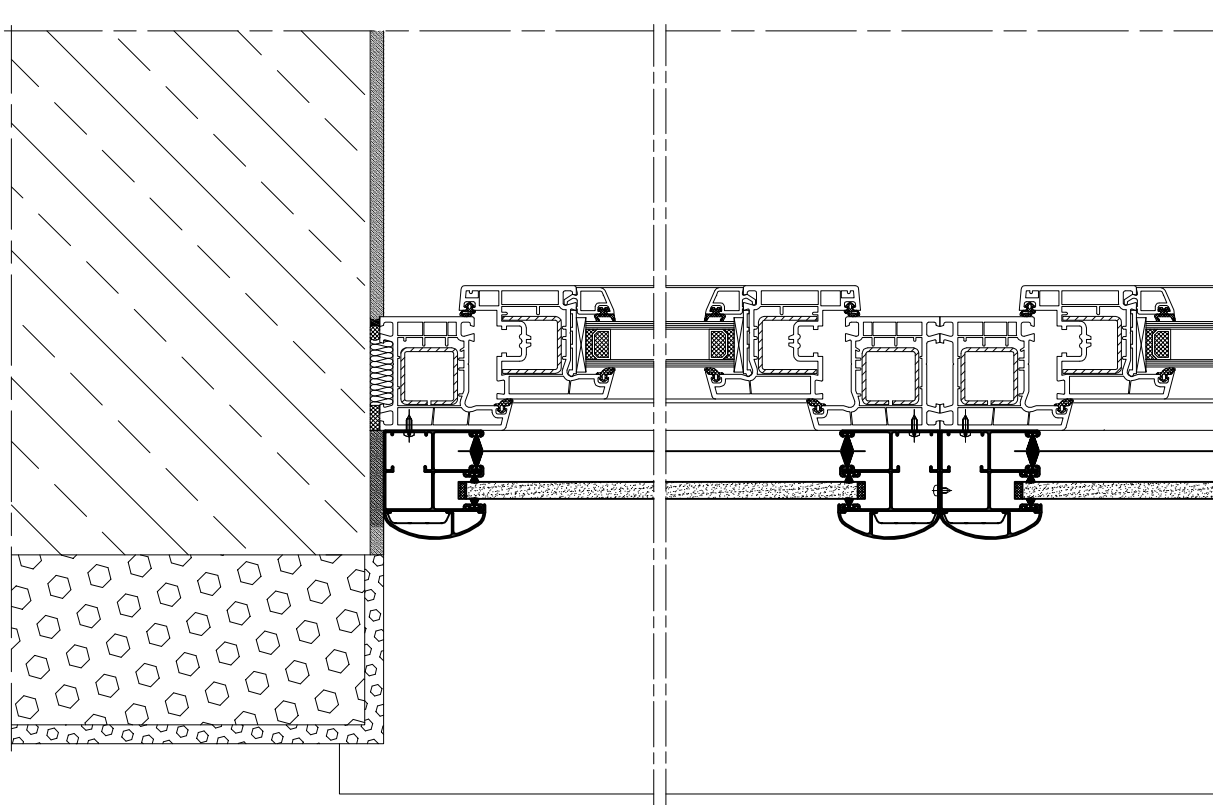

# SKP + MKT

Rolety - przykłady zabudowy  
Roller shutters - examples of development  
Rolladen - Beispiele der Bebauung  
Роллеты - примеры застройки

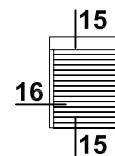

Skala 1:4

15 SKP 165 - 02 MKT

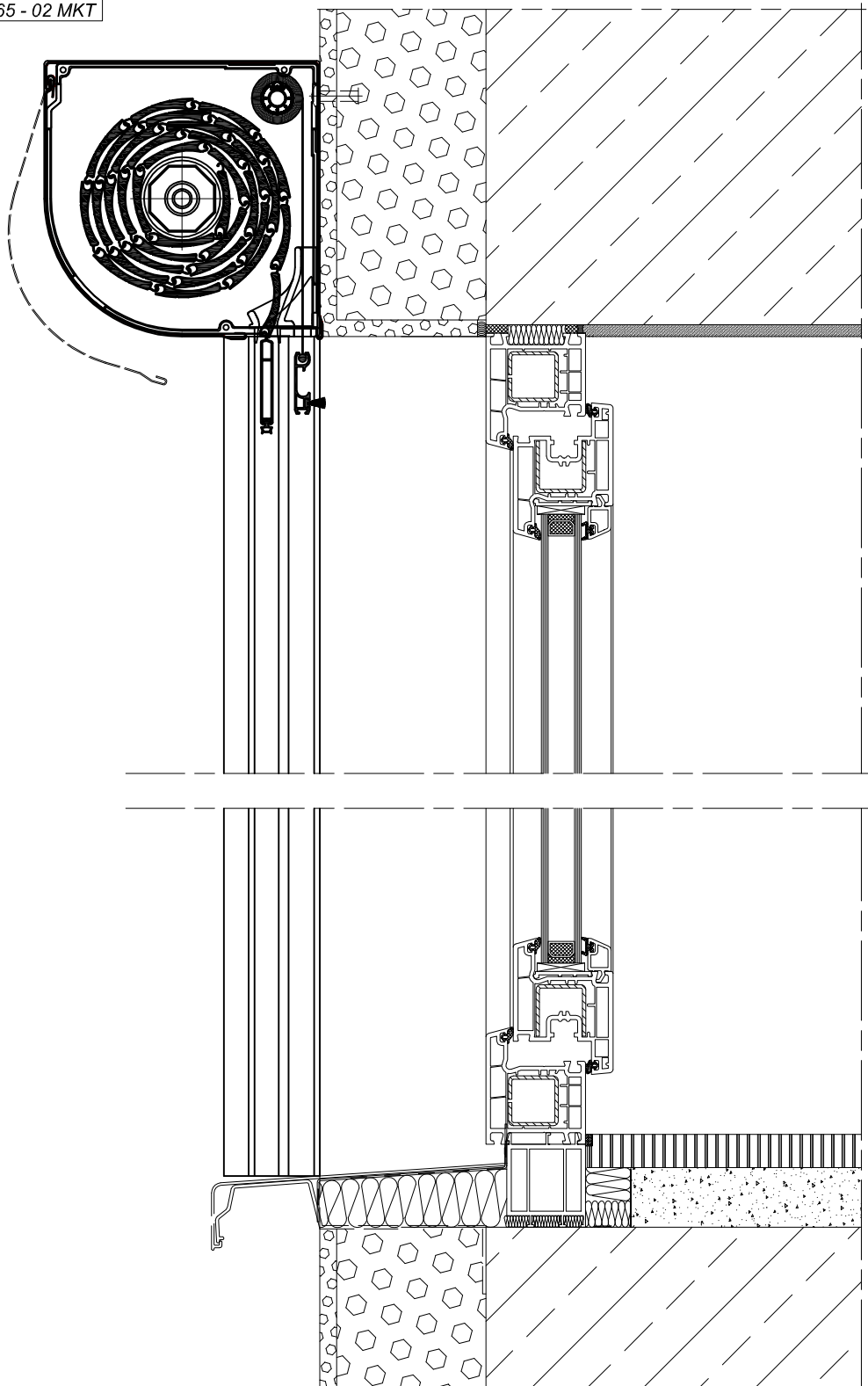

Rolety - przykłady zabudowy  
Roller shutters - examples of development  
Rolladen - Beispiele der Bebauung  
Роллеты - примеры застройки

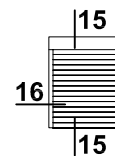

Skala 1:4

16 | SKP 165 - 02 MKT

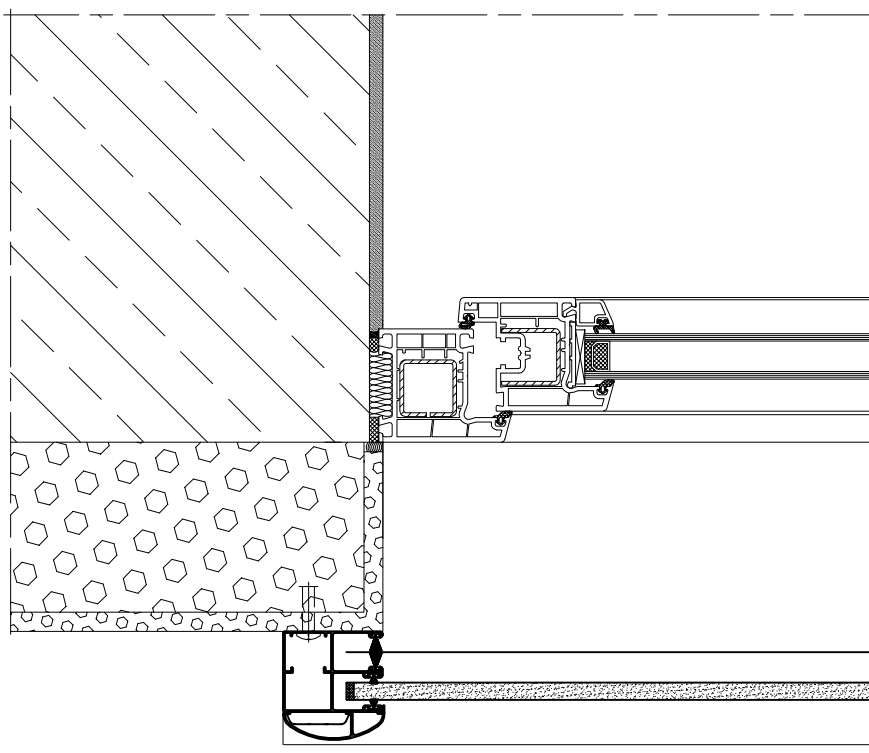



# SKP + MKT

Rolety z moskitierą - przykłady zabudowy  
Roller shutters with mosquito net - examples of development  
Rolladen mit Moskitonetz - Beispiele der Bebauung  
Роллеты с сеткой - примеры застройки

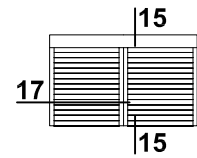

Skala 1:4

17 SKP 165 - 02 MKT

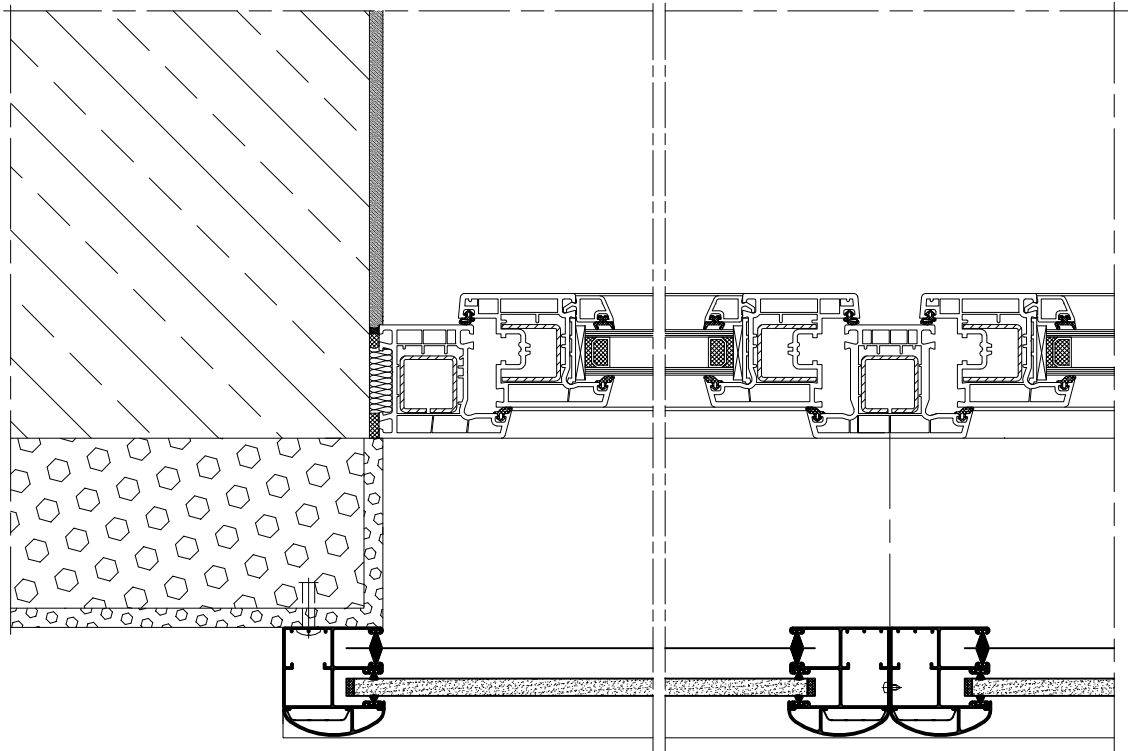

Rolety z moskitierą - przykłady zabudowy  
Roller shutters with mosquito net - examples of development  
Rolladen mit Moskitonetz - Beispiele der Bebauung  
Роллеты с сеткой - примеры застройки

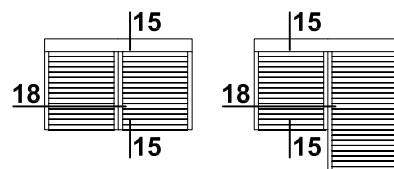

Skala 1:4

18 | SKP 165 - 02 MKT

